

トヨタ車用パネル
AG408T
取扱説明書



1年保証

適合表はこちら

この度は、弊社製品をご購入いただき、誠にありがとうございます。ご使用前に、本書に記載されている内容をよくお読みいただき、正しくご使用ください。本製品ご使用中はこの取扱説明書を紛失しないよう大切に保管してください。

◎製品の仕様および外観は予告なく変更することがあります。 ◎本書の内容は予告なく変更することがあります。 ◎本書の著作権はMSネット株式会社にあり。 ◎本書の一部または全部を無断で使用・複製・転載することを禁止します。 ◎本書に掲載されている会社名や製品名は、各社の商標および登録商標です。 ◎製品の使用により発生した損害にはいかなる責任も負いかねます。あらかじめご了承ください。

パネル取り付け方法：ネジ穴 1 箇所を使用して取り付ける場合

●カーオーディオに純正ブラケット (L)・(R) とパネル (L)・(R) と共締めして取り付けます。

△ 注意
・付属のネジはパネルと共締めする (●) 印の穴のみに使用してください。
・指定の穴以外に使用すると製品の破損の原因になります。
・付属のネジは取り付けるカーオーディオのネジ穴に合わせてご使用ください。誤ったネジを使用すると製品の破損の原因になります。

●パネルを共締めしない部分はカーオーディオに付属のネジを使用してください。

T 印：トヨタ車ネジ穴
N 印：日産車ネジ穴

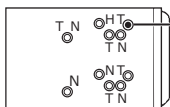

1ヶ所はパネルと純正ブラケットとの共締め用穴

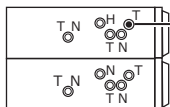

1ヶ所はパネルと純正ブラケットとの共締め用穴

(図は左側面です。右側面は対称の穴位置です。)

●純正ブラケットの使用穴位置 (●) 印の穴を使用します。

■2DINサイズ(3ヶ所止め)

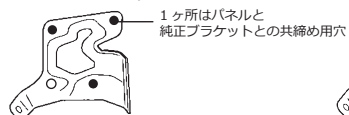

■1DIN+1DINサイズ(4ヶ所止め)



図は純正ブラケット (L) ですが、純正ブラケット (R) は対称の穴位置です。

■カーオーディオに純正ブラケット (L)・(R) を取り付けます。

■パネルを純正ブラケット (L)・(R) と共締めして取り付けます。

カーオーディオに付属の M5トラスネジまたは Φ5トラスタッピングネジ



付属の M5×8 ネジまたは Φ5×10 タッピングネジ (左右で 2 本使用)

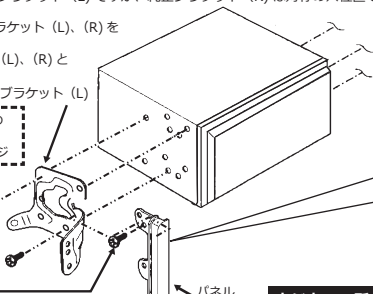

■図は 2DIN サイズの取り付けですが、1DIN+1DIN サイズも同様に行います。
■図は左側へ取り付けですが、右側も同様に行います。

パネルの下面を純正ブラケットの内側に差し込んでから上面 1ヶ所をネジ止めします。

ネジ穴 2ヶ所を使用して取り付ける場合は右面をご覧ください。

パネル取り付け方法：ネジ穴 2 箇所を使用して取り付ける場合

●カーオーディオに純正ブラケット (L)・(R) を取り付けます。
●パネルを純正ブラケット (L)・(R) と共締めして取り付けます。

△ 注意
・付属のネジはパネルと共締めする (●) 印の穴のみに使用してください。
・指定の穴以外に使用すると製品の破損の原因になります。
・付属のネジは取り付けるカーオーディオのネジ穴に合わせてご使用ください。誤ったネジを使用すると製品の破損の原因になります。

●パネルを共締めしない部分はカーオーディオに付属のネジを使用してください。

T 印：トヨタ車ネジ穴
N 印：日産車ネジ穴

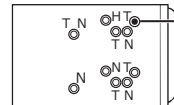

2ヶ所はパネルと純正ブラケットとの共締め用穴



2ヶ所はパネルと純正ブラケットとの共締め用穴

(図は左側面です。右側面は対称の穴位置です。)

●純正ブラケットの使用穴位置 (●) 印の穴を使用します。

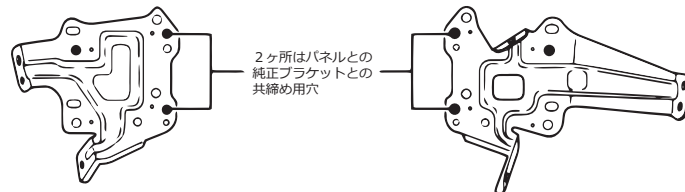

■図は 2DIN サイズの取り付けですが、1DIN+1DIN サイズも同様に行います。
■図は左側へ取り付けですが、右側も同様に行います。

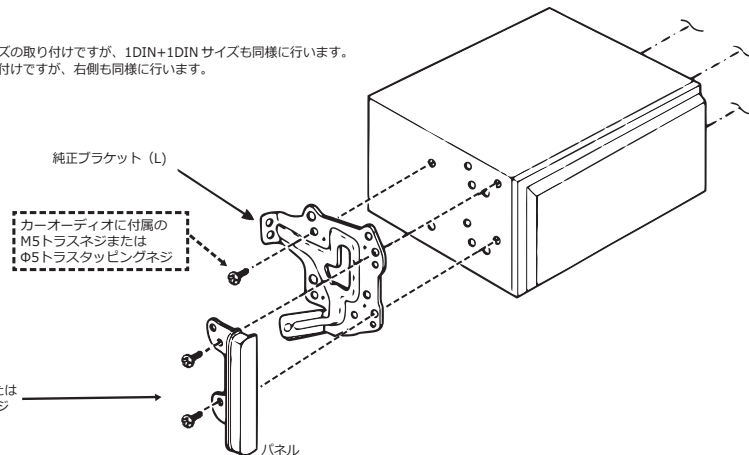

付属の M5×8 ネジまたは Φ5×10 タッピングネジ (左右で 4 本使用)

■保証規定

お客様による製品の取扱不注がない正常なご使用状態において、製品に故障が発生した場合に限り、本製品を無償で修理または交換対応いたします。その際に購入店、購入年月日が記載された証明 (納品書やレシートなど) をご提示いただきます。本製品の保証期間はご購入日より1年間となります。

■発売元

MSネット株式会社
〒101-0041 東京都千代田区神田須田町2-15-2

製品サポートセンター 050-3734-7461
〒351-0012 埼玉県朝霞市栄町4-1-16 URL: elut.jp
受付時間:月曜日~金曜日10時~12時/13時~17時
(祝祭日、休業日、夏季休暇、年末年始除く)

MADE IN JAPAN

Elut、ElutロゴマークはMSネット株式会社の登録商標です。記載の商標及び商品名は各社の商標及び登録商標です。QRコードの商標はデンソーウェブの登録商標です。Copyright © MSnet Co., Ltd.